

Notice d'utilisation

User manual

Manual de utilización

Bedienungsanleitung



ESP280



- (FR) Lire ce manuel avec attention, avant la première utilisation
- (EN) Read this manual carefully, before the first use
- (ES) Leer este manual con atención, antes de la primera utilización
- (DE) Diese Bedienungsanleitung vor der ersten Inbetriebnahme
Aufmerksam lesen

FR Français p 3

GB English p 11

ES Español p 19

DE Deutsch p 27

Référence produit / Product reference / Referencia del product / Produktreferenz :

Référence/Reference Referencia/Referenz	Produit/Product/Produkt
I63.10.037	ESP280 Easy Pow'Air 7.5Kw

Sommaire

Sommaire



1	CONSIGNES DE SÉCURITÉ	4
2	CARACTÉRISTIQUES GÉNÉRALES	4
3	PRÉCAUTIONS D'UTILISATION	5
4	ACCESSOIRES OPTIONNELS	5
5	INSTRUCTIONS DE MISE EN SERVICE	5
6	OPERATIONS DE MISE EN ŒUVRE	5
	6.1 Réglage de l'inclinaison standard	6
	6.2 Réglage de l'inclinaison palier, perron ou fenêtre	6
	6.3 Béquille -10° pour une inclinaison négative	6
	6.4 Démarrage et arrêt du moteur	7
7	IDENTIFICATION	7
8	GARANTIE	8



Le présent fascicule a été réalisé afin de vous familiariser avec l'emploi de votre ventilateur **ESP280**. Les consignes d'utilisation et de sécurité doivent être suivies pour prévenir tout incident. Toutes les opérations de démontage ou de réparation doivent être réalisées par **LEADER** ou par un revendeur agréé. Ce manuel mettra en évidence la simplicité d'utilisation et d'entretien du ventilateur **ESP280**. Afin d'améliorer ce livret, **LEADER**, reste ouvert à vos suggestions ; n'hésitez pas à nous les communiquer.

1 CONSIGNES DE SÉCURITÉ



❖ CONSIGNES D'UTILISATION

- Ce matériel est construit conformément aux directives **CE**. Son utilisation est réservée aux professionnels de l'incendie.
- **LEADER**, ou ses filiales, déclinent toute responsabilité pour tous dommages directs, indirects ou accidentels, liés à la fourniture, à la performance ou à l'utilisation de l'appareil.
- Lire entièrement ce manuel ainsi que les instructions d'utilisation et de maintenance moteur jointes avant la mise en service et l'utilisation du matériel.
- Garder les doigts et les mains à l'écart de la turbine.
- Contrôler les éventuels dommages survenus sur le ventilateur avant et après chaque période de fonctionnement.
- Ne pas démarrer le moteur si les pales ou l'enveloppe présente des signes de dommages.
- Ne jamais déplacer le ventilateur lorsque celui-ci fonctionne à plein régime.
- Les ventilateurs soufflants type ESP ne doivent pas être utilisés dans des atmosphères explosives.
- Tenir l'environnement exempt de pierres, sable, gravats et autres, qui pourraient être aspirés par le ventilateur et provoquer de graves blessures.
- Ne pas rester dans la zone de refoulement du ventilateur (risque de projections).
- Tenir l'appareil à l'écart des enfants et animaux.
- Porter des lunettes de protection, des gants et un casque antibruit lors de l'utilisation du ventilateur.
- Ne jamais autoriser une personne à utiliser un ventilateur sans lui avoir fourni les instructions nécessaires.
- Ne pas porter de vêtements trop lâches qui pourraient être happés par le ventilateur.
- Ne pas utiliser de cales ou autres systèmes pour augmenter l'inclinaison du ventilateur.
- Utiliser uniquement les accessoires prévus et validés par **LEADER**.

❖ CONSIGNES D'ENTRETIEN ET DE MAINTENANCE

- Ne faire fonctionner ou réparer ce ventilateur que par du personnel qualifié et formé sous risque d'annulation de garantie.
- Toujours remplacer une pièce défectueuse par une pièce d'origine fournie par **LEADER**.
- Durant les opérations d'entretien, mettre l'appareil hors tension.

2 CARACTÉRISTIQUES GÉNÉRALES

- Châssis tubulaire en Acier de Ø 30 mm - Peinture Époxy.
- Démarreur progressif intégré.
- Électrique 7.5kW -15.5A (en régime établi) et 32A en courant de démarrage.
- Alimentation : 400V - 50Hz triphasé 3p+N – IP55.
- Carter de protection du ventilateur en tôle Aluminium de 3 mm.
- Turbine en résine composite - Ø 570 mm.
- Niveau sonore de l'ordre de 96.3 dB(A) à 3 m.
- Poignée de transport escamotable, deux roues Ø 230 mm.
- Réglage de l'angle d'inclinaison (de 10 à 20°).
- Débit d'air : 115 700 m³/h.

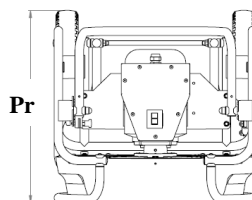
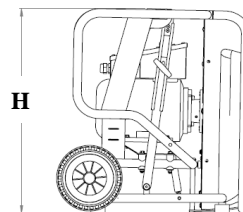
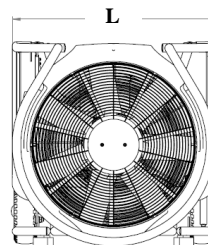

Poids: 75.5 Kg
+/- 0.5 Kg
H : 720 mm
L : 710 mm
Pr : 678 mm
+/-5 mm

3 PRÉCAUTIONS D'UTILISATION

NB : les ventilateurs **ESP** sont des ventilateurs à entraînement d'air à haute vitesse. Ces ventilateurs portables sont conçus pour l'évacuation de fumées, gaz volatiles ou autres, par soufflage (ou ventilation par surpression), dans tous types de locaux où l'on a créé un exutoire. De par leur conception, ils sont utilisables à une distance de 2 m à 6 m par rapport à l'ouvrant. **LEADER** préconise une ouverture minimum d'évacuation des fumées égale à celle de l'ouvrant, l'ouverture idéale étant le double.

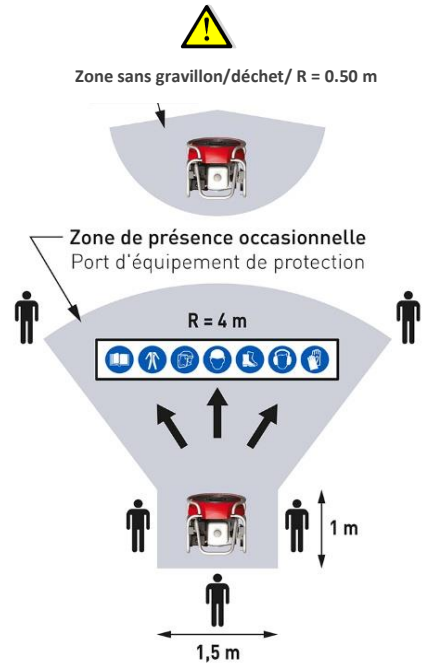

4 ACCESSOIRES OPTIONNELS

Produit LEADER uniquement ⚠	Référence
Gaine spiralée de ventilation 5 m	Consulter LEADER
Brumisateur sans raccord	
Adaptateur mousse haut foisonnement sans raccord	
Housse de protection	
Béquille -10° pour une inclinaison négative du ventilateur	

5 INSTRUCTIONS DE MISE EN SERVICE

⚠ Les contrôles suivants doivent être effectués lors de la première mise en service :

- Contrôler visuellement l'**ESP280** et ses accessoires pour voir si aucun dommage n'est survenu durant le transport.
- Ne pas essayer de démarrer le ventilateur **ESP280** si vous constatez une quelconque anomalie. Contactez **LEADER** immédiatement.
- Si un bruit anormal se produit ou que la turbine coince, stopper et prévenez **LEADER** immédiatement.
- Le sens de rotation du ventilateur dépend du branchement des 3 phases du réseau. Si votre ventilateur tourne en sens inverse ou s'il ne démarre pas, il vous suffit d'inverser les phases à l'aide d'un tournevis au niveau de la fiche mâle de votre **ESP280**.
- Votre **ESP280** est équipé d'une fiche mâle à inverseur de pôle. De manière à garantir une étanchéité IP55 de l'appareil, il est impératif de le brancher sur une prise femelle **Ref :550** de chez Mennekes.



6 OPERATIONS DE MISE EN ŒUVRE

La mise en œuvre du ventilateur **ESP280** dépendra du terrain d'utilisation.

ⓘ Cours interactifs de ventilation téléchargeables gratuitement sur www.leader.educexpert.com

- 1/ Placer le ventilateur **ESP280** sur un sol plat et exempt de produits glissants et libre de débris. S'assurer qu'aucun obstacle ne se trouve entre le ventilateur et l'orifice d'entrée d'air.
- 2/ Démarrer le ventilateur après s'être assuré qu'il est dans une position stable.
- 3/ Contrôler régulièrement, durant les opérations de soufflage, qu'aucun obstacle n'empêche le flux d'air de pénétrer à l'intérieur du bâtiment ni obstrue la grille d'aspiration du ventilateur.

6.1 Réglage de l'inclinaison standard

➤ Utilisation de 2 m à 6 m par rapport à l'ouvrant.

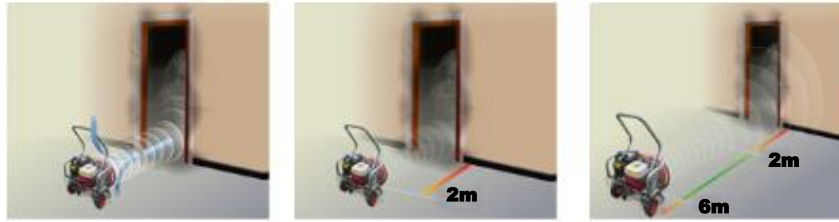

1/ Relever la poignée de transport, le ventilateur est automatiquement incliné à 10° (angle de travail préconisé pour 90% des opérations).

2/ Pour refermer la poignée de transport déverrouiller cette dernière à l'aide du doigt indexable.



6.2 Réglage de l'inclinaison palier, perron ou fenêtre

➤ Utilisation de 4 m à 6 m par rapport à l'ouvrant.

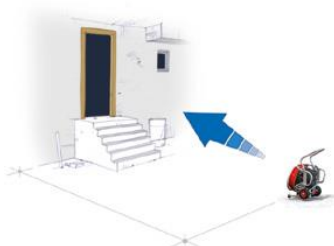

1/ Pour un réglage entre 10° et 20°, déverrouiller la manette de réglage d'inclinaison en lui faisant faire un quart de tour.

2/ Incliner manuellement le ventilateur afin que le jet soit correctement centré sur l'ouvrant.

3/ Verrouiller la manette en maintenant le ventilateur afin que l'inclinaison ne change pas.



6.3 Béquille -10° pour une inclinaison négative



Béquille -10° (option)

1/ Replier la poignée.

2/ Mettre la béquille.

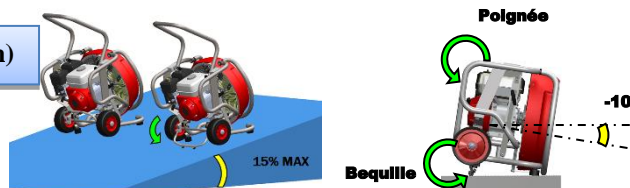

Ne pas basculer l'appareil au-delà de -10°

6.4 Démarrage et arrêt du moteur

 **Quelle que soit la source d'alimentation (réseau ou GE), s'assurer que l'énergie nécessaire est présente et stable en tension et fréquence (Nominale +/-10%) avant de brancher l'appareil.**

- 1/ Utiliser des sections de fils électriques compatibles aux puissances installées.
- 2/ Démarrer le ventilateur après s'être assuré qu'il est dans une position stable.
- 3/ Contrôler régulièrement, durant les opérations de soufflage, qu'aucun obstacle n'empêche le flux d'air de pénétrer à l'intérieur du bâtiment ni n'obstrue la grille d'aspiration du ventilateur.



CAS D'UTILISATION AVEC GROUPES ÉLECTROGÈNES :

Les moteurs électriques ont la particularité de nécessiter un courant de démarrage important. En cas d'utilisation du ventilateur **ESP 280** alimenté par un groupe électrogène, **LEADER**, préconise une puissance minimale de 20 KVA.

7 IDENTIFICATION

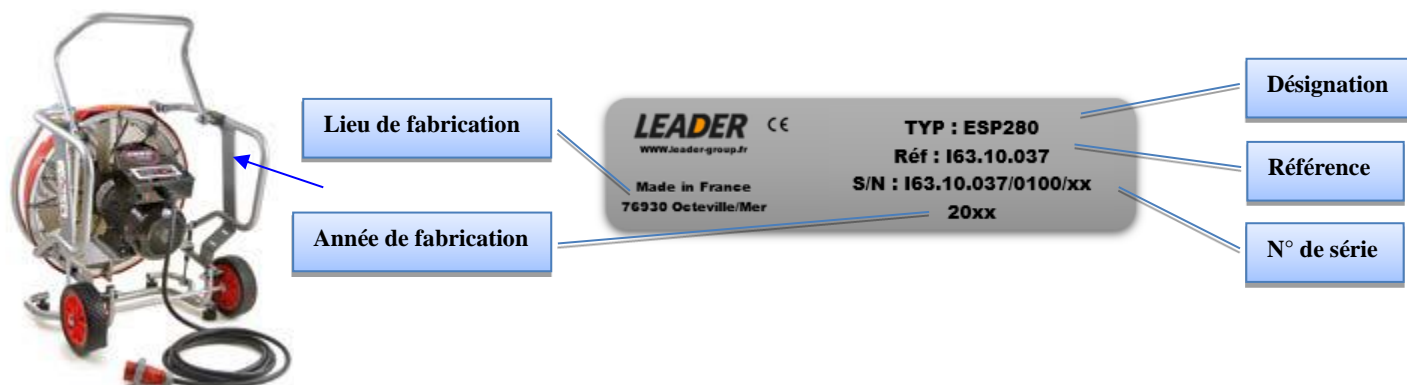

8 GARANTIE



Le matériel **LEADER** bénéficie d'une garantie contractuelle limitée à partir de la date de l'achat, 2 ans pièces et main d'œuvre (hors frais de transport et de déplacement). Les pièces d'usure normale sont exclues de cette garantie.

Cette garantie est spécifiquement limitée au remplacement ou à la réparation de l'équipement (ou de ses pièces) qui après examen se révèle défectueux pour des causes attribuables à **LEADER**.

Pour faire jouer cette garantie, le demandeur avec l'accord de **LEADER** devra renvoyer l'équipement à **LEADER**, ZI des Hautes Vallées, Chemin n° 34, CS 20014, 76930 Octeville Sur Mer, France, dans les plus courts délais suite à la découverte du défaut.

Après examen de l'équipement :

- si le défaut lui est attribuable, **LEADER** procèdera à la réparation et assumera les coûts de celle-ci (hors frais de transport et de déplacement),

- si le défaut ne lui est pas attribuable, se référer aux modalités prévues au paragraphe Défaut hors garantie.

Cette garantie n'engage pas **LEADER** dans les cas suivants : pannes résultant d'une mauvaise manipulation, mauvaise utilisation du matériel, défaut ou absence d'entretien, incident subi par le matériel, réparation ou modification par une autre société ou du personnel non autorisé.

DEFAUT HORS GARANTIE, OU MATÉRIEL HORS LIMITE DE GARANTIE

Un diagnostic complet sera mené sur votre matériel défaillant, à l'issue duquel un devis détaillé vous sera proposé pour une remise en état de celui-ci.

Pour les pannes et réparations hors garantie, un forfait diagnostic sera appliqué indépendamment de l'acceptation du devis de réparation.

Contents

Contents



1 SAFETY INSTRUCTIONS	10
2 GENERAL CHARACTERISTICS	10
3 PRECAUTIONS FOR USE	11
4 OPTIONAL ACCESSORIES	11
5 INSTRUCTIONS FOR START-UP	11
6 START-UP OPERATIONS	11
6.1 Adjusting the tilt	12
6.2 Landing, entry with steps, or window	12
6.3 -10° prop for negative tilt of fan	12
6.4 Starting and stopping the engine	13
7 IDENTIFICATION	13
8 WARRANTY	14



This document has been drawn up in order to help you get to know how to use your **ESP280** ventilator. All operating and safety instructions must be strictly followed in order to avoid accidents or problems. All operations involving dismantling or repair must be carried out by **LEADER**, or by an approved dealer. This document demonstrates the ease of use and maintenance of the **ESP280** ventilator. If you have any suggestions for improving this document, **LEADER**. Would be very happy to hear them. Please do not hesitate to contact us.

1 SAFETY INSTRUCTIONS



❖ INSTRUCTIONS

- This equipment is manufactured in compliance with **CE** directives. It should be used only by fire-fighting professionals.
- **LEADER**, or its subsidiaries, disclaim all liability for any direct, indirect or incidental damages related to the supply, performance or use of the device.
- Read this manual completely, together with the attached instructions for the use and maintenance of the engine before starting up or using the equipment.
- Keep fingers and hands away from the turbine.
- This ventilator must be operated or repaired only by qualified, trained staff.
- Do not start up the engine if the blades or the protective shroud show any signs of damage.
- Never move the ventilator when it is running at full speed.
- **ESP** type blowers must not be used in explosive atmospheres.
- Do not remain in the fan's outlet area (risk of flying debris).
- Keep this equipment out of reach of children.
- Wear safety glasses, gloves and earmuffs when using this ventilator.
- Never allow anyone to use a ventilator without first giving them the necessary instructions.
- Do not wear loose clothing which could get caught in the ventilator.
- Do not use chocks or any other system for increasing the ventilator's tilt angle.
- Use only the accessories provided and validate by **LEADER**.

❖ MAINTENANCE INSTRUCTIONS

- This equipment should be used or repaired only by fire-fighting professionals.
- Only use genuine spare parts supplied by **LEADER**. when replacing defective parts.
- During maintenance operations, switch off the power.

2 GENERAL CHARACTERISTICS

- Chassis in Ø 30 mm/0.10 ft steel tube - epoxy coating.
- Soft Starter.
- Electrical system 7.5kW -15.5A (steady-state) and 32A starting current.
- Power Supply: 400V - 50Hz three phase 3P+N – IP55.
- Fan shroud in 3mm/0.01ft sheet aluminium.
- Turbine made of composite resin – Ø 570 mm/1.87 ft.
- Noise level around 96.3 dB(A) at 3 m/9.84 ft.
- Retractable handle, two Ø 230mm/ 0.75 ft wheels.
- Angle of tilt adjustable (from 10° to 20°).
- Airflow: 115700 m³/h. /68100 cfm.

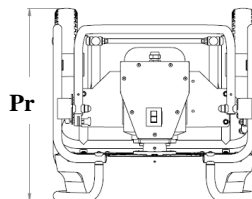
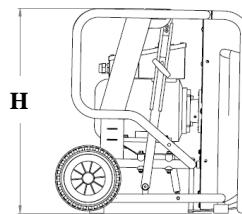
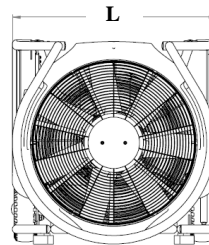

Weight: 75.5 kg/166.45 lbs
+/- 0.5 kg/1.1 lbs

H : 720 mm/2.36 ft
L : 710 mm/2.33 ft
Pr : 678 mm/2.22 ft
+/-5 mm/0.016 ft

3 PRECAUTIONS FOR USE

NB: ESP ventilators operate on the high-speed entrained air principle. These portable ventilators are designed to clear smoke and gas, volatile or otherwise, by their blowing (or positive power) action, in all types of premises where an exit has been prepared. They are designed to be used between 2 m/6.6 ft and 6 m/19.7 ft away from the opening concerned.

LEADER recommends that the minimum opening for escaping smoke should be the same size as the entry opening: the ideal would be double the size.

4 OPTIONAL ACCESSORIES

LEADER Product only 	Reference
5 m/16.4 ft ventilation duct	Consult LEADER
Mister without coupling	
High expansion foam adapter without coupling	
Protective cover	
-10° prop for negative tilt of fan	

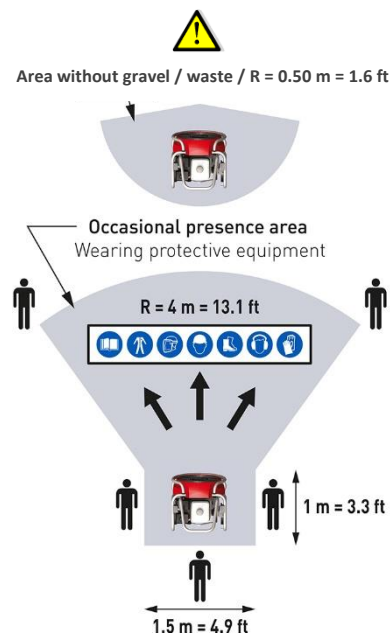

5 INSTRUCTIONS FOR START-UP

 The following checks must be carried out before first starting the fan:

- Make a visual check of the **ESP280** and its accessories to make sure that no damage occurred during transport.
- Do not attempt to start the **ESP280** ventilator if you notice any kind of anomaly. Contact **LEADER** immediately.
- If there is any unusual noise, or if the turbine gets stuck, stop the engine and contact **LEADER** immediately.
- The rotation direction of the blower depends on the connection of the 3 network phases. If your blower turns in the wrong direction or do not start, simply reverse the phases using a screwdriver on the male plug of your **ESP280**.
- Your **ESP280** has a pole inversion male plug. To guarantee **IP55** tightness of the blower, it is essential to connect it to a female socket **P/N. 550** from Mennekes.



6 START-UP OPERATIONS

The way the **ESP280** fan is started depends on the terrain on which it is being used.

 **Freely downloadable interactive ventilation courses at www.leader.educexpert.com**

- 1/ Place the **ESP280** fan on a flat surface where there are no slippery products and which is clear of debris. Make sure there is no obstacle between the fan and the opening for air entry.
- 2/ Start the fan after making sure that it is in a stable position.
- 3/ During blowing operations, regularly check that no obstacle is preventing the airflow from penetrating the interior of the building, or blocking the fan's suction grill.

6.1 Adjusting the tilt

➤ Use between 2 m/6.6 ft and 6 m/19.7 ft from the opening.

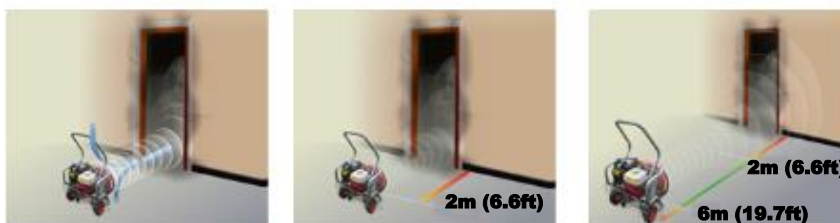

1/ Lift the carrying handle, the fan is automatically tilted to an angle of 10° (operating angle recommended for 90% of incidents).

2/ To close the carrying handle, unlock it using the index pin.

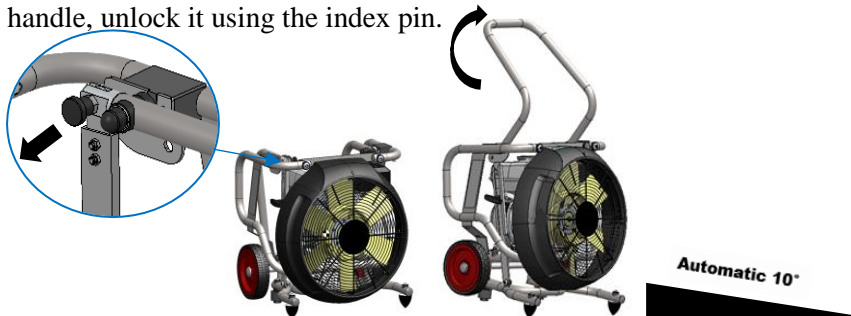

6.2 Landing, entry with steps, or window

➤ Use between 4 m/12.12 ft and 6 m/19.7 ft from the opening.

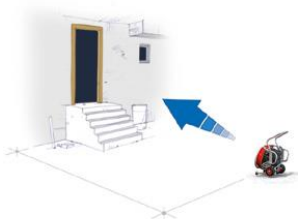

1/ To adjust the tilt between 10° and 20°, unlock the tilt adjustment lever by moving it a quarter turn.

2/ Tilt the fan manually so as to centre the jet on the opening.

3/ Lock the lever while holding the fan in place so as not to alter the tilt.



6.3 -10° prop for negative tilt of fan



-10° Prop (optional)

1/ Fold the handle.

2/ Tilt the rear protection.

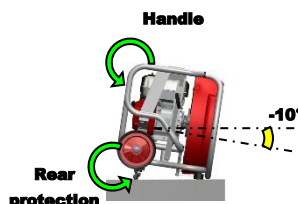
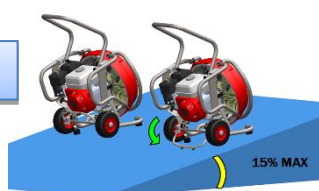

Do not tip the device beyond -10°

6.4 Starting and stopping the engine

 Regardless the power supply (whether it be mains or generator) make certain that the necessary energy is present and stable in tension and frequency (Nominal +/-10%) before plugging the device.

- 1/ Use wiring strengths which are compatible with the installed capacity.
- 2/ Start the fan after making sure that it is in a stable position.
- 3/ During blowing operations, regularly check that no obstacle is preventing the airflow from penetrating the interior of the building, or blocking the fan's suction grill.

STARTING

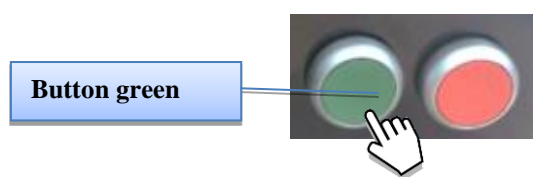

STOPPING

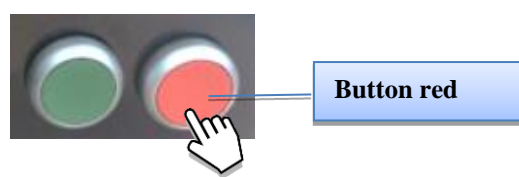

USE WITH PORTABLE GENERATING SETS:

Electric motors require a high level of power to start up. If the **ESP 280** ventilator is used with a portable generating set, **LEADER** recommends that a minimum power level of 20KVA should be available.

7 IDENTIFICATION

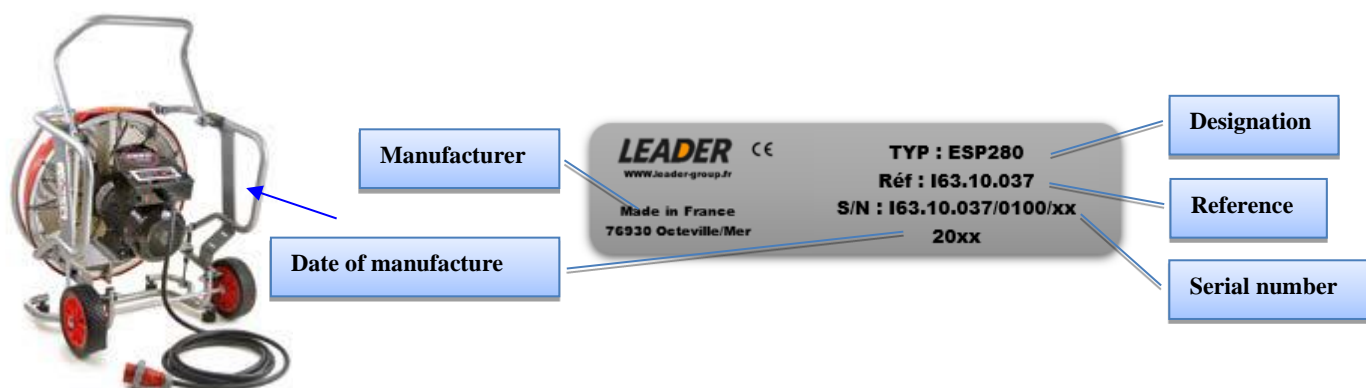

8 WARRANTY



LEADER equipment benefits from a limited contractual warranty from the date of the purchase, 2 years parts and labour (excluding shipping and travelling fees). Normal wear parts are excluded from this warranty.

This warranty is specifically limited to replacing or repairing the equipment (or its parts) which after examination proves to be defective for causes attributable to **LEADER**.

To claim under a warranty, the user (with **LEADER**'S approval) will need to return the equipment to **LEADER**, ZI des Hautes Vallées, Chemin n° 34, CS 20014, 76930 Octeville Sur Mer, France as soon as possible following the discovery of the defect.

After reviewing the equipment:

- If the defect is attributable to **LEADER**, it will repair it and assume the costs (excluding shipping and travelling fees),
- If the defect is not attributable to **LEADER**, see the procedures laid down in the out-of-warranty Defect paragraph.

This warranty does not commit **LEADER** in the following cases: failures resulting from improper handling, improper use of the equipment, no maintenance or incorrect maintenance, incident affecting the hardware, repair or modification by another company or non-authorized personnel.

OUT-OF-WARRANTY DEFECT OR EQUIPMENT NO LONGER COVERED BY THE WARRANTY

A complete diagnostic will be conducted on your defective equipment, at the end of which a detailed estimate will be sent to you for the necessary repairs.

For failures and repairs no longer covered by the warranty, a diagnostic flat rate will be applied regardless of the acceptance of the repair quote.

Resumen

Resumen

ES

1 INSTRUCCIONES DE SEGURIDAD	16
2 CARACTERÍSTICAS GENERALES	16
3 PRECAUCIONES DE USO	17
4 ACCESORIOS OPCIONALES	17
5 INSTRUCTIONS DE MISE EN SERVICE	17
6 OPERACIONES DE IMPLEMENTACIÓN	17
6.1 Ajuste de la inclinación estándar	18
6.2 Ajuste de la inclinación rellano, escalinata o ventana	18
6.3 – 10° para la inclinación negativa del ventilador	18
6.4 Arranque y parada del motor	19
7 IDENTIFICACIÓN	19
8 GARANTÍA	20



Le Este fascículo ha sido realizado para permitirle familiarizarse con la utilización de su ventilador **ESP280**. Se debe seguir las consignas de utilización y mantenimiento para prevenir todo incidente. Todas las operaciones de desmontaje o reparación deben ser realizadas por **LEADER**, o por un vendedor autorizado.

Este manual pondrá de manifiesto la simplicidad de utilización y mantenimiento del ventilador **ESP280**. Para mejorar este folleto, **LEADER**, espera sus sugerencias; no dude en.

1 INSTRUCCIONES DE SEGURIDAD



❖ Instrucciones de uso

- Este equipo está construido de conformidad con las directivas **CE**. Su utilización está reservada a los profesionales en material contra incendios.
- **LEADER**, o sus subsidiarias, renuncian a toda responsabilidad por daños directos, indirectos o incidentales relacionados con el suministro, el rendimiento o el uso del dispositivo.
- Lea completamente este manual, así como las instrucciones adjuntas de utilización y mantenimiento del motor, antes de poner en servicio y de utilizar el equipo.
- Mantenga los dedos y las manos lejos de la turbina.
- Compruebe si el ventilador está dañado antes y después de cada uso.
- No ponga en funcionamiento el motor si las palas o la envoltura presenta signos de daños.
- Nunca desplace el ventilador cuando éste esté en funcionamiento en régimen máximo.
- No se debe utilizar los ventiladores insufladores de tipo **ESP** en atmósferas explosivas.
- Mantenga el entorno libre de piedras, arena, escombros y otros que puedan ser absorbidos por el ventilador y causar lesiones graves.
- No permanezca en la zona de descarga del ventilador (riesgo de proyecciones).
- Mantenga el aparato lejos de los niños.
- Al usar el ventilador, utilice gafas de protección, guantes y un casco antirruído.
- Nunca autorice una persona a utilizar un ventilador sin haberle proporcionado las instrucciones necesarias.
- No utilice ropa demasiado holgada que pudiese engancharse en el ventilador.
- No utilice calces u otros dispositivos para aumentar la inclinación del ventilador.
- Utilice únicamente los accesorios proporcionados y validados por **LEADER**.

❖ Instrucción de mantenimiento

- Haga funcionar o reparar este ventilador sólo por personal cualificado y entrenado.
- Reemplace siempre una pieza defectuosa por una pieza original suministrada por **LEADER**.
- Durante las operaciones de mantenimiento, apagar el dispositivo.

2 CARACTERÍSTICAS GENERALES

- Chasis tubular de acero inoxidable, de Ø 30 mm - pintura epoxy.
- Arrancador progresivo integrado.
- Eléctrico 7.5kW -15.5A (en régimen permanente) y 32A en corriente de arranque.
- Alimentación: 400V - 50Hz trifásica 3p+N – IP55.
- Chárter de protección del ventilador, de chapa de aluminio de 3 mm.
- Turbina de resina compuesta - Ø 570 mm.
- Nivel sonoro de aproximadamente 96.3 dB(A) a 3 m.
- Empuñadura escamoteable de transporte, dos ruedas, Ø 230 mm.
- Ajuste del ángulo de inclinación (de 10° a 20°).
- Caudal de aire libre: 115700 m³/h.

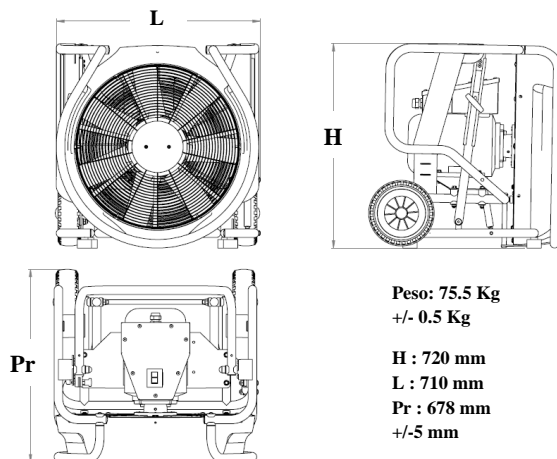

Peso: 75.5 Kg
+/- 0.5 Kg

H : 720 mm
L : 710 mm
Pr : 678 mm
+/-5 mm

3 PRECAUCIONES DE USO

Nota: Los ventiladores **ESP** son ventiladores de accionamiento de aire a alta velocidad. Estos ventiladores portátiles diseñados para la evacuación de humos, gases volátiles u otros, por insuflación (o ventilación por sobrepresión), en todos los tipos de locales en los que se hubiere creado un extractor pasivo. Dado su diseño, se les puede utilizar a una distancia de 2 m a 6 m con respecto al batiente.

LEADER recomienda una abertura mínima de evacuación de los humos igual a aquella del batiente, la abertura ideal es el doble.

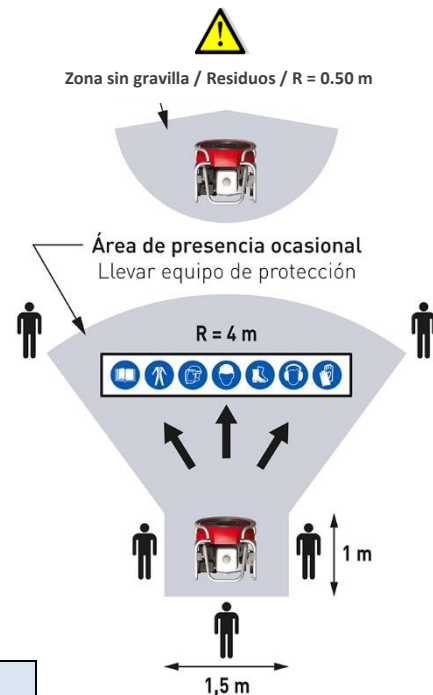

4 ACCESORIOS OPCIONALES

Product LEADER ⚠	Referencia
Manguera de ventilación con espiral de 5 m	Consultar LEADER
Nebulizador sin acople	
Adaptador espuma alto esponjamiento sin acople	
Funda de protección	
Caballote – 10° para la inclinación negativa del ventilador	

5 INSTRUCTIONS DE MISE EN SERVICE

⚠ Les Durante la primera puesta en servicio, se debe efectuar los siguientes controles:

- Verifique visualmente el **ESP280** y sus accesorios para ver si ha habido daños durante el transporte.
- No intente poner en funcionamiento el ventilador **ESP280** si observa una anomalía cualquiera. Póngase en contacto inmediatamente con **LEADER**.
- El sentido de rotación del ventilador depende de la conexión de las 3 fases de la red. Si el ventilador gira en sentido inverso, basta invertir las fases con ayuda de un destornillador, a nivel del conector macho de su **ESP280**.
- Su **ESP280** está equipado de un conector macho con inversor de polo. A fin de garantizar una estanqueidad IP55 del aparato es imperativo conectarlo a una toma hembra. **Ref: 550** de Mennekes.



6 OPERACIONES DE IMPLEMENTACIÓN

La implementación del ventilador **ESP280** dependerá del terreno de utilización.

ⓘ Se pueden descargar cursos interactivos de ventilación en www.leader.educexpert.com

- 1/ Coloque el ventilador **ESP280** sobre un suelo plano y sin productos resbaladizos ni residuos. Asegúrese que no haya ningún obstáculo entre el ventilador y el orificio de entrada de aire.
- 2/ Ponga en funcionamiento el ventilador después de haberse asegurado de que esté en una posición estable.
- 3/ Verifique regularmente, durante las operaciones de inflación, que ningún obstáculo impida al flujo de aire penetrar en el edificio ni obstruya la rejilla de aspiración del ventilador.

6.1 Ajuste de la inclinación estándar

➤ Utilización de 2 m a 6 m con respecto al batiente.

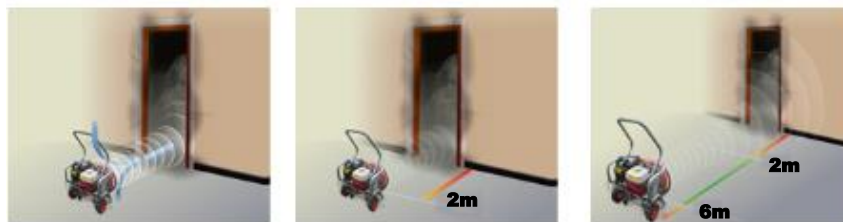

1/ Levante la empuñadura de transporte; el ventilador queda automáticamente inclinado a 10° (ángulo de trabajo recomendado para 90% de los casos).

2/ Para volver a cerrar la maneta de transporte desbloquear el cierre trasero con la ayuda del pivote ajustable (referencia A).



6.2 Ajuste de la inclinación rellano, escalinata o ventana

➤ Utilización de 4 m a 6 m con respecto al batiente.

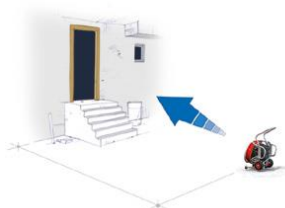

1/ Para obtener un ajuste entre 10° y 20°, desbloquee la manija posicionable de ajuste de la inclinación girándola un cuarto de vuelta.

2/ Incline manualmente el ventilador para que el flujo esté centrado correctamente con respecto al batiente.

3/ Bloquee la manija posicionable sujetando el ventilador para que la inclinación no cambie.



6.3 - 10° para la inclinación negativa del ventilador

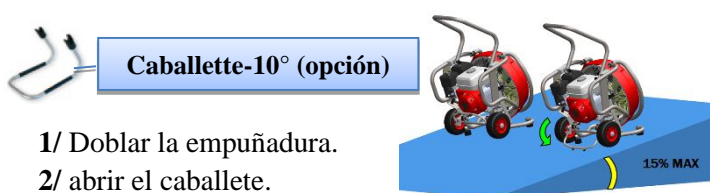

1/ Doblar la empuñadura.
2/ abrir el caballete.

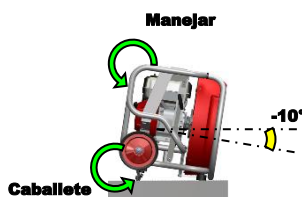

No incline el dispositivo más allá de -10°

6.4 Arranque y parada del motor

⚠ Cualquiera que sea la fuente de alimentación (red o GE), asegúrese de que la energía requerida está presente y estable en tensión y la frecuencia (nominal +/- 10%) antes de conectar el aparato.

1/ Utilizar alargadores de cable eléctrico de acuerdo con las potencias instaladas.

2/ Colocar el ventilador **ESP 280** en un suelo plano.

3/ Verifique regularmente, durante las operaciones de inflación, que ningún obstáculo impida al flujo de aire penetrar en el edificio ni obstruya la rejilla de aspiración del ventilador.

ARRANQUE

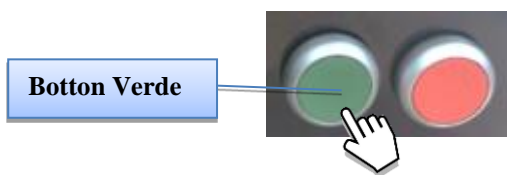

PARADA

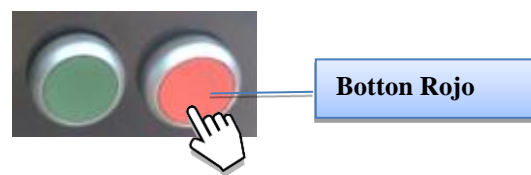

EN CASO DE UTILIZACIÓN CON GRUPOS ELECTRÓGENOS:

Los motores eléctricos tienen la particularidad de necesitar una corriente de arranque importante. En caso de utilización del ventilador **ESP 280** Easy Pow' Air Technology alimentado por un grupo electrógeno, la empresa **LEADER** recomienda una potencia mínima de 20 KVA

7 IDENTIFICACIÓN

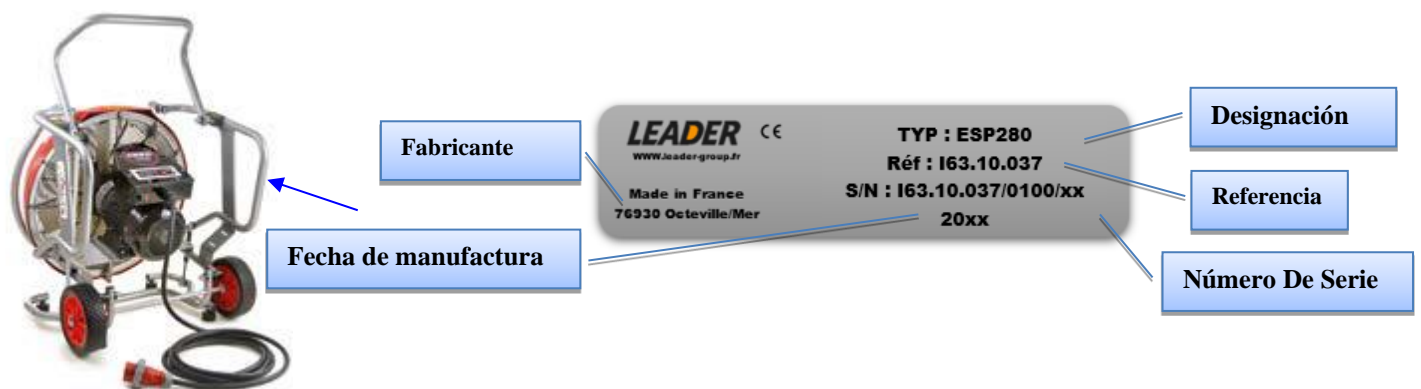

8 GARANTÍA



El material **LEADER** goza de una garantía contractual limitada, a partir de la fecha de compra, 2 años de piezas y mano de obra (gastos de desplazamiento y transporte no incluidos). Las piezas de desgaste normal no están incluidas en la garantía.

Esta garantía está específicamente limitada al cambio o reparación del equipo (o de sus piezas) que, tras un examen, se consideren defectuosas por causas atribuibles a **LEADER**.

Para disfrutar de esta garantía, el demandante con el acuerdo de **LEADER** deberá enviar el equipo a **LEADER**, ZI des Hautes Vallées, Chemin n° 34, CS 20014, 76930 Octeville Sur Mer, Francia, lo antes posible tras la observación del fallo.

Tras examinar el equipo:

- Si el fallo le es atribuible, **LEADER** lo reparará y asumirá los costes de la reparación (gastos de transporte y desplazamiento no incluidos).
- Si el fallo no le fuera atribuible, consultar las modalidades previstas en el párrafo Fallo no cubierto por la garantía.

Esta garantía no compromete a **LEADER** en los siguientes casos: averías resultantes de una manipulación incorrecta, uso incorrecto del material, fallo o falta de mantenimiento, incidente sufrido por el material, reparación o modificación por otra empresa o por personal no autorizado.

FALLO NO CUBIERTO POR LA GARANTÍA O MATERIAL FUERA DEL LÍMITE DE LA GARANTÍA

Se realizará un diagnóstico completo del material defectuoso, tras el cual le enviaremos un presupuesto detallado para su reparación.

Para las averías y reparaciones no cubiertas por la garantía, se aplicará un importe independientemente de la aceptación del presupuesto de reparación.

Inhalt

Inhalt



1 SICHERHEITSHINWEISE	22
2 ALLGEMEINE MERKMALE	23
3 VORKEHRUNGEN FÜR ÜBERDRUCKLÜFTER	23
4 ZUBEHÖR FÜR EINE EFFIZIENTE BELÜFTUNG	23
5 EINSATZBEDINGUNGEN	24
6 INBETRIEBNAHME	24
6.1 Einstellung des standardneigungswinkels	24
6.2 Einstellung des Neigungswinkel bei Stufen, Vortreppen, Fenster	25
6.3 Klappmechanismus für eine negative Neigung des Lüfters (-10°)	25
6.4 Motor starten und stoppen	26
7 IDENTIFIZIERUNG	26
8 GARANTIE	27



Dieser Leitfaden soll Sie mit dem Gebrauch Ihres Lüfters **ESP280** eingehend vertraut machen. Die Gebrauchsanweisungen sind genau zu befolgen, um Schäden und Unfällen vorzubeugen. Ausbau- und Reparaturarbeiten dürfen nur von **LEADER** GmbH oder einem zugelassenen Vertragshändler durchgeführt werden. Bitte lesen Sie diese Anleitung aufmerksam durch. Sie werden dabei feststellen, wie bedienungs- und wartungsfreundlich Ihr **ESP280** ist. Zur Aktualisierung und Optimierung dieses Leitfadens brauchen wir Ihre Hilfe. Teilen Sie uns also Ihre persönlichen Erfahrungen und eventuellen Verbesserungsvorschläge mit.

1 SICHERHEITSHINWEISE



❖ ANWEISUNGEN

- Ce Dieses Gerät wurde nach den Vorgaben der **CE**-Richtlinien hergestellt. Es darf nur von Personen bedient werden, die über eine fundierte Ausbildung in der Brandbekämpfung verfügen.
- **LEADER** GmbH oder seine Tochterunternehmen lehnen jede Haftung für direkte, indirekte oder zufällige Schäden ab, die im Zusammenhang mit der Lieferung, Leistung oder Verwendung des Geräts stehen.
- Lesen Sie dieses Handbuch sowie die beiliegenden Bedienungshinweise aufmerksam durch, bevor Sie das Gerät in Betrieb nehmen.
- Die Turbine sowie niemals mit Fingern oder Händen berühren.
- Überprüfen Sie den Lüfter vor und nach jeder Betriebszeit auf Beschädigungen.
- Den Motor nicht starten, wenn die Propellerblätter oder das Propellergehäuse Anzeichen für eine Beschädigung aufweisen.
- Bei Vollgas den Lüfter nicht verrücken.
- Die Lüfter des Typs **ESP** dürfen nicht in explosionsgefährdeten Umgebungen eingesetzt werden.
- Halten Sie die Umgebung frei von Steinen, Sand, Schutt und anderen Gegenständen, die in den Lüfter gesaugt werden und schwere Verletzungen verursachen können.
- Nicht im Luftstrom des Lüfters aufhalten. Es besteht die Gefahr, von angesaugten Fremdkörpern im Luftstrom getroffen zu werden.
- Das Gerät von Kindern fernhalten.
- Beim Betrieb des Lüfters Schutzbrille, Handschuhe und Gehörschutz tragen.
- Niemals eine Person mit dem Betrieb eines Lüfters beauftragen, die vorher nicht die erforderlichen Instruktionen erhalten hat.
- Keine weiten Kleidungsstücke tragen, die von den drehenden Teilen des Lüfters erfasst werden können.
- Keine Keile oder ähnliche Hilfsmittel verwenden, um den Neigungswinkel des Lüfters zu erhöhen.
- Verwenden Sie nur das mitgelieferte Zubehör und validieren Sie es durch **LEADER** GmbH.

❖ WARTUNG UND PFLEGEANLEITUNG

- Betreiben oder reparieren Sie diesen Ventilator nur von qualifiziertem und geschultem Personal, da das sonst zum Erlöschen der Garantie führen kann.
- Defekte Teile nur durch Originalteile von **LEADER** GmbH ersetzen.
- Während Wartungsarbeiten immer, Netz ausschalten.

2 ALLGEMEINE MERKMALE

- Châssis Rahmen aus rundem Stahlrohr Ø 30mm - Epoxy Beschichtung.
- Motor 7,5Kw / 15,5A (im eingeschwungenen Zustand) und 32A im Anlaufstrom.
- Versorgungsspannung 400V 50Hz / 3 Phasen + Neutralleiter / IP55.
- Der integrierte Anlaufstrombegrenzer verringert die Spannung beim Anlaufen des Gerätes ohne die Leistung zu reduzieren.
- Ventilatorschutzgehäuse aus Aluminium 3mm.
- Turbine aus Kunstharz Ø 570 mm.
- Geräuschpegel ca. 96.3 dB(A) in 3m Entfernung.
- Einziehbarer Transportgriff, 2 Räder Ø 230mm.
- Einstellung des Neigungswinkels (von 10 bis 20°).
- Leistung: 115700 m³/h.

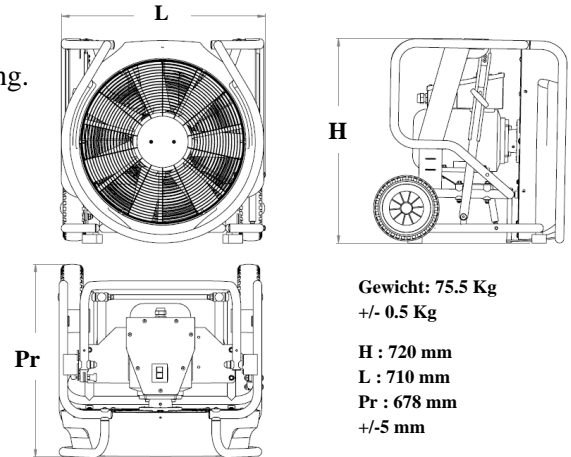

3 VORKEHRUNGEN FÜR ÜBERDRUCKLÜFTER

Hinweis : Die Lüfter des Typs **ESP** erzeugen einen Luftstrom mit einer hohen Geschwindigkeit. Diese tragbaren Lüfter sind dafür vorgesehen, Räume aller Art, die mit einer Abzugsöffnung versehen sind, durch Überdruckbelüftung von Rauch oder Gasen zu befreien. Aufgrund ihrer Konzeption sind sie auf eine Distanz von 2 m bis 6 m zur Belüftungs-Raumöffnung einsetzbar.

LEADER GmbH empfiehlt eine Abzugsöffnung, deren Größe mindestens der Größe der Belüftungs-Raumöffnung entspricht, ideal wäre die doppelte Größe.

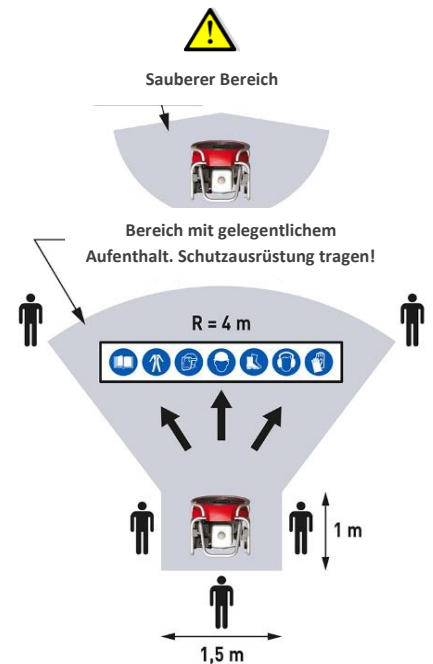

4 ZUBEHÖR FÜR EINE EFFIZIENTE BELÜFTUNG

Nur LEADER-Produkt ⚠	Referenz
Spiral-Drucklutte, Länge 5 m	Konsultieren LEADER
Wassernebeldüse	
Leichtschäumadapter mit 35m Lutte aus Polyethylen geliefert : Eingang C-Storz	
Abdeckhaube	
Klappmechanismus für eine negative Neigung des Lüfters (-10°)	

5 EINSATZBEDINGUNGEN

⚠ Vor der ersten Inbetriebnahme sind folgende Prüfungen durchzuführen:

- Vergewissern Sie sich, dass der **ESP280** inkl. Zubehör während des Transports nicht beschädigt wurde.
- Versuchen Sie unter keinen Umständen, den **ESP280** einzuschalten, wenn Sie einen transportbedingten Schaden am Gerät feststellen. Nehmen Sie in diesem Fall sofort mit uns Kontakt auf.
- Wenn ungewöhnliche Geräusche auftreten oder die Turbine stecken bleibt, stellen Sie den Motor ab und wenden Sie sich sofort an **LEADER GmbH**.
- Die Drehrichtung des Gebläses hängt vom Anschluss der 3 Netzphasen ab. Wenn sich Ihr Gebläse in die falsche Richtung dreht oder nicht startet, kehren Sie einfach die Phasen mit einem Schraubendreher am Stecker Ihres **ESP280** um.
- Ihr **ESP280** verfügt über einen Polumkehrstecker. Um die IP55-Dichtheit des Gebläses zu gewährleisten, muss es unbedingt an eine Buchse P / N angeschlossen werden. **P / N 550** von Mennekes.



6 INBETRIEBNAHME

Die Installierung des **ESP280** hängt von der Beschaffenheit des jeweiligen Geländes ab.

ⓘ **Interaktive Kurse zur Belüftung, die kostenlos heruntergeladen werden können** www.leader.educexpert.com

- 1/ Stellen Sie Ihren Lüfter ESP280 auf eine ebene und rutschfeste Oberfläche und prüfen Sie, dass sich kein Fremdkörper zwischen Ventilator und Lufteinlass befindet.
- 2/ Schalten Sie den Lüfter erst dann ein, wenn Sie sicher sind, dass er stabil gelagert ist.
- 3/ Prüfen Sie während der Arbeiten, dass der Luftstrom ungehindert ins Gebäudeinnere eindringen kann und dass das Sauggitter nicht verstopft ist.

6.1 Einstellung des standardneigungswinkels

- Aufstellen in einer Entfernung von 2 m bis 6 m von der Öffnung.

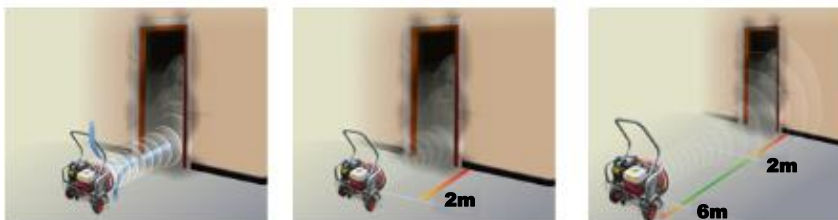

- 1/ Beim Hochziehen des Transportgriffes neigt sich der Lüfter automatisch auf 10° (optimaler Winkel in 90% der Fälle).
- 2/ Um den Transportgriff einzuklappen, muss die Griffachse entriegelt werden.



6.2 Einstellung des Neigungswinkel bei Stufen, Vortreppen, Fenster

- Aufstellen in einer Entfernung von 4 m bis 6 m von der Belüftungsöffnung.

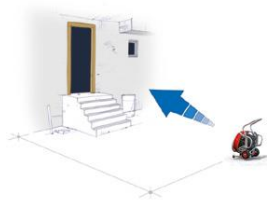

- 1/ Für eine Einstellung zwischen 10° und 20° muss der aufstellbare Neigungsgriff mit einer Vierteldrehung entriegelt werden.
- 2/ Der Lüfter muss manuell geneigt werden, so dass der Luftstrahl auf die Öffnung zentriert ist.
- 3/ Der Lüfter muss während der Entriegelung des Neigungsgriffs festgehalten werden, so dass die Neigung sich nicht ändert.



6.3 Klappmechanismus für eine negative Neigung des Lüfters (-10°)

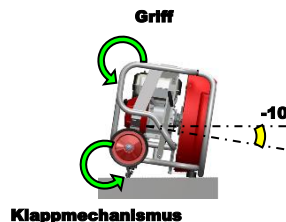
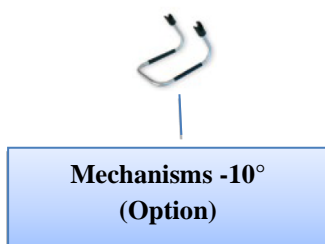

Kippen Sie das Gerät nicht über -10°

- 1 / Klappen Sie den Griff zusammen.
- 2 / Schalten Sie den Klappmechanismus um.

6.4 Motor starten und stoppen

 Wenn Sie den Strom anschließen, vergewissern Sie sich, dass die notwendige Energie vorhanden ist um den Motor zu starten.

- 1/ Breiten Sie systematisch auf dem Boden alle Verlängerungskabel aus, die zur Stromversorgung genutzt werden.
- 2/ Nur Elektrokabel benützen, die der vorhandenen Stromleistung entsprechen.
- 3/ Positionieren Sie Ihren Lüfter auf ebenem und rutschsicherem Untergrund und prüfen Sie, dass sich zwischen dem Lüfter und der Öffnung des belüftenden Raumes kein Hindernis befindet.

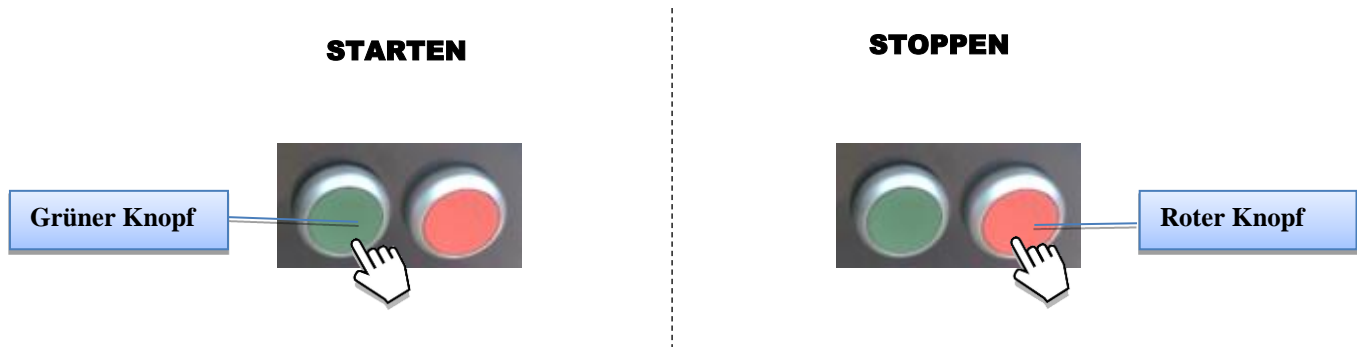

VERWENDUNG DES LÜFTERS MIT EINEM STROMERZEUGER:

Die Elektromotoren haben einen großen Anlaufstromverbrauch. Im Fall, dass ein Generator zur Stromerzeugung des **ESP280** verwendet wird, empfehlen wir eine Mindestleistung von 20 KVA.

7 IDENTIFIZIERUNG

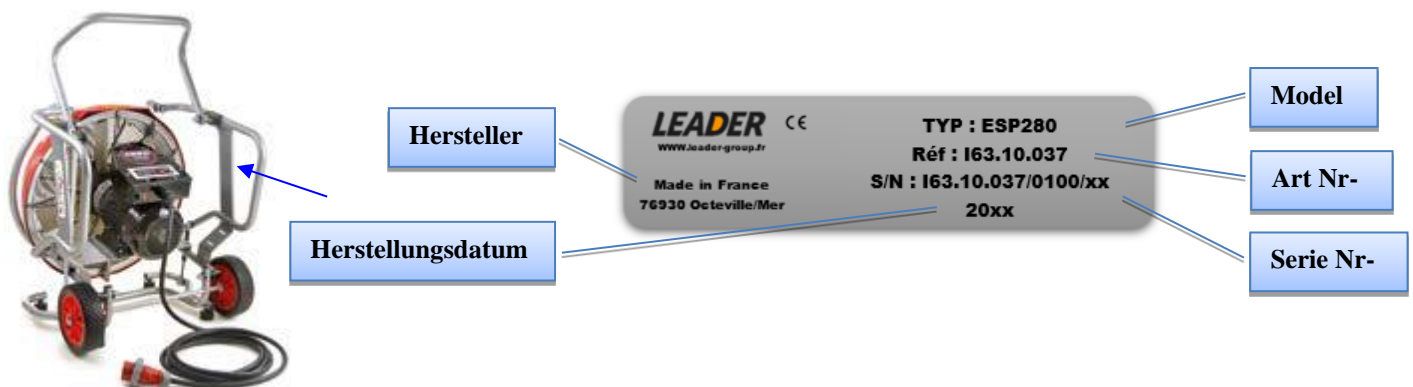

8 GARANTIE



Auf den Schlauch von **LEADER** gibt es eine Garantie von 5 Jahren für Ersatzteile und Arbeitskosten ab Kaufdatum (exklusive Frachtkosten und Fahrtkosten).

Die üblichen Verschleißteile sind von dieser Garantie ausgenommen. Diese Garantie ist speziell begrenzt auf den Ersatz des oder die Reparatur des Geräts (oder seiner Einzelteile), die nach gründlicher Überprüfung Fehler bzw. Mängel aufweisen, deren Ursachen **LEADER** zuzuschreiben sind.

Um diese Garantie in Anspruch zu nehmen, muss der Garantiennehmer nach Absprache mit **LEADER** das Gerät zurückschicken an **LEADER**, ZI des Hautes Vallées Chemin n° 34, CS 20014, 76930 Octeville Sur Mer, Frankreich und dies innerhalb des kürzest möglichen Zeitraums nach Feststellen des Fehlers bzw. Mangels.

Nach der Prüfung des Geräts:

- Wenn der Fehler bzw. der Mangel **LEADER** zu zusprechen ist, muss **LEADER** die Reparatur durchführen und die Kosten dafür übernehmen (exklusive Frachtkosten und Fahrtkosten).
- Wenn der Fehler bzw. der Mangel **LEADER** nicht zu zusprechen sind, beziehen Sie sich bitte auf die Modalitäten, die im Paragraph Mangel außerhalb der Garantie festgelegt sind.

Diese Garantie gilt nicht für **LEADER** in den folgenden Fällen: Zwischenfälle, die aus einer unsachgemäßen Nutzung, aufgrund einer unsachgemäßen Handhabung des Materials, nicht durchgeführter oder falsch durchgeführter Wartung erfolgen sowie bei Zwischenfällen, die sich durch Material, Reparatur oder Modifikation seitens eines anderen Unternehmens oder von nicht autorisierten Personen ergeben.

MANGEL AUSSERHALB DER GARANTIE, ODER MATERIALFEHLER AUSSERHALB DER GARANTIEGRENZE

Ihr fehlerhaftes Gerät wird umfassend geprüft und Sie erhalten ein detailliertes Angebot für eine Reparatur bzw. Instandsetzung Ihres Geräts.

Für Zwischenfälle und Reparaturen außerhalb der Garantie fällt eine Diagnosegebühr an, unabhängig davon, ob Sie das Angebot für die Reparatur annehmen oder nicht.

LEADER®

Fighting for performance

SIEGE SOCIAL

LEADER S.A.S

ZI des Hautes-Vallées-2 Chemin n°34-CS20014-76930

Octeville sur Mer-France

FILIALE

www.leader-group.company

LEADER®
Fighting for performance

LEADER GmbH

Zur Fabrik 10-66271 Kleinblittersdorf

Allemagne

Tel : +49 (0) 6805/60067 -0

Fax : +49 (0) 6805/60067 -10

info@leader-gmbh.de

TEMPEST

Tempest Technology Corp.

4708 N. Blythe Ave. Fresno. CA 93722

USA

Tel : +1 559.277.7577

Fax : +1 559.277.7579

response@tempest.us.com

AGENCE

ESPAGNE / PORTUGAL / AMERIQUE LATINE

spain.portugal.latinamerica@leader-group.eu

CHINE / HONG KONG / MACAO

china@leader-group.eu

LEADER GROUP

Dans le cadre de notre politique de recherche constante pour une amélioration de nos produits, nous nous réservons le droit de modifier leurs caractéristiques techniques à tout moment sans information préalable. Visuels non contractuels.

Our policy is to constantly seek to improve our products. We therefore reserve the right to change their technical specifications at any time and without prior manual. No contractual images.

En el marco de nuestra política de investigación constante para una mejora de nuestros productos, nos reservamos el derecho a modificar sus características técnicas en cualquier momento sin información previa. Elementos visuales no contractuales.

Im Rahmen unserer Politik der kontinuierlichen Verbesserung unserer Produkte behalten wir uns das Recht vor, die technischen Daten der Geräte ohne vorherige information jederzeit zu ändern. Abbildungen nicht vertragsverbindlich.



PLEASE RECYCLE

Code Notice:
ESP280.00.ZN3.16.ML.2